

▲ Specify Finish

*Especifique el acabado  
 Précisez la Finition*

**RP70238** ▲

Handle w/Set Screw & Button  
*Manija con Tornillo de Ajuste y Botón  
 Manette avec Vis de Calage et Bouton*

**RP77763** ▲

Repair Kit  
*Equipo/Herramientas para reparaciones  
 Kit de réparation*

**6**

**RP70236** ▲

Aerator  
*Aireador  
 Aérateur*

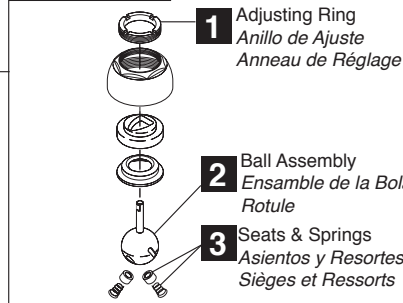
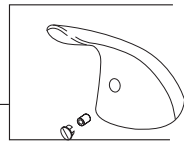

**1** Adjusting Ring  
*Anillo de Ajuste  
 Anneau de Réglage*

**2** Ball Assembly  
*Ensamble de la Bola  
 Rotule*

**3** Seats & Springs  
*Asientos y Resortes  
 Sièges et Ressorts*

Order this RP number if your faucet code is "449918".

*Pida este número del RP si el código de su llave es "449918".  
 Commandez ce nombre de RP si le code de votre robinet est «449918».*

**RP70229** ▲

Spray, Hose Assembly & Spray Support  
*Ensamble de la Rociador, Manguera y Soporte  
 Douchette, Tuyau Souple et Support*

Order this RP number if your faucet code is "413763".

*Pida este número del RP si el código de su llave es "413763".  
 Commandez ce nombre de RP si le code de votre robinet est «413763».*

**RP54805** ▲

Spray, Hose Assembly & Spray Support  
*Ensamble de la Rociador, Manguera y Soporte  
 Douchette, Tuyau Souple et Support*

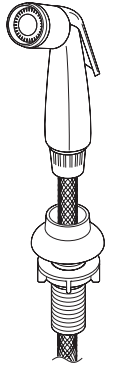

Order this RP number if your faucet code is "449918".

*Pida este número del RP si el código de su llave es "449918".*

*Commandez ce nombre de RP si le code de votre robinet est «449918».*

**RP70244**

Diverter Assembly, O-Rings & Slip Ring  
*Ensamble del Desviador, Anillos "O" y Anillo de Frotamiento  
 Dérivation, Joints Toriques et Anneau de Friction*

Order this RP number if your faucet code is "413763".

*Pida este número del RP si el código de su llave es "413763".*

*Commandez ce nombre de RP si le code de votre robinet est «413763».*

**RP44124**

Diverter Assembly, O-Rings & Slip Ring  
*Ensamble del Desviador, Anillos "O" y Anillo de Frotamiento  
 Dérivation, Joints Toriques et Anneau de Friction*

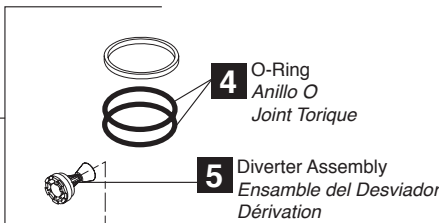

**4** O-Ring  
*Anillo O  
 Joint Torique*

**5** Diverter Assembly  
*Ensamble del Desviador  
 Dérivation*

Order this RP number if your faucet code is "449918".

*Pida este número del RP si el código de su llave es "449918".  
 Commandez ce nombre de RP si le code de votre robinet est «449918».*

**RP70691** ▲

Spray & Hose Assembly  
*Ensamble de la Rociador y Manguera  
 Douchette et Tuyau Souple*

Order this RP number if your faucet code is "413763".

*Pida este número del RP si el código de su llave es "413763".  
 Commandez ce nombre de RP si le code de votre robinet est «413763».*

**RP70240** ▲

Spray & Hose Assembly  
*Ensamble de la Rociador y Manguera  
 Douchette et Tuyau Souple*

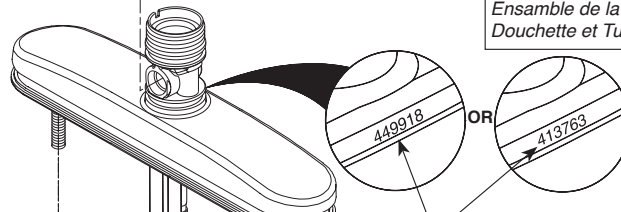

The faucet code is found on the back of the escutcheon.  
*El código del llave se encuentra en la parte posterior del escudo.  
 Le code du robinet est trouvé sur le dos du cache.*

Order this RP number if your faucet code is "413763".

*Pida este número del RP si el código de su llave es "413763".*

*Commandez ce nombre de RP si le code de votre robinet est «413763».*

**RP60121**

Blocks & O-Rings  
*Bloques y Aros-O  
 Blocs de fixation et joints toriques*

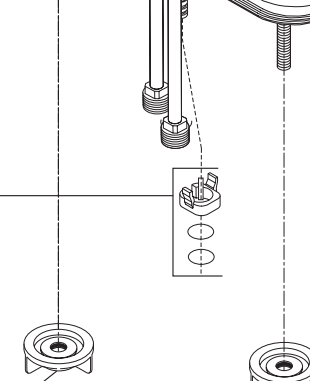

**RP70234** ▲

Spray, Hose Assembly & Spray Support  
*Ensamble de la Rociador, Manguera y Soporte  
 Douchette, Tuyau Souple et Support*

Order this RP number if your faucet code is "449918".

*Pida este número del RP si el código de su llave es "449918".*

*Commandez ce nombre de RP si le code de votre robinet est «449918».*

**RP70232**

Locknuts  
*Contratuercas  
 Écrous de Blocage*

Order this RP number if your faucet code is "413763".

*Pida este número del RP si el código de su llave es "413763".*

*Commandez ce nombre de RP si le code de votre robinet est «413763».*

**RP41667**

Locknuts  
*Contratuercas  
 Écrous de Blocage*

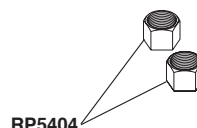

**RP5404**

Coupling Nuts  
*(Not supplied in some models)  
 Tuercas de Acoplamiento  
 (No proporcionadas en algunos modelos)  
 Écrous de Raccordement  
 (Non fournis dans certains modèles)*

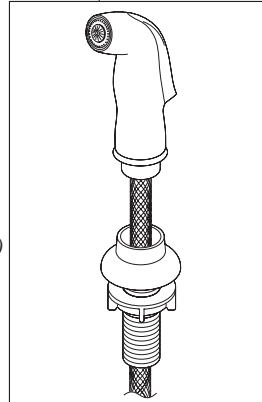

For Model P88501LF-W  
 Para Modelo P88501LF-W  
 For Modèle P88501LF-W

Order this RP number if your faucet code is "413763".

*Pida este número del RP si el código de su llave es "413763".  
 Commandez ce nombre de RP si le code de votre robinet est «413763».*

**RP70242**

Locknuts  
*Contratuercas  
 Écrous de Blocage*

Order this RP number if your faucet code is "413763".

*Pida este número del RP si el código de su llave es "413763".*

*Commandez ce nombre de RP si le code de votre robinet est «413763».*

**RP54809**

Locknuts  
*Contratuercas  
 Écrous de Blocage*

